

Schluter®-VINPRO

Profilés modernes pour revêtements en vinyle



DES SOLUTIONS INNOVANTES

La réalisation d'une transition bien agencée aux revêtements de sol en vinyle est maintenant chose simple grâce à la série de profilés Schluter®-VINPRO. Assurant la finition, la transition et la protection des rebords des revêtements en vinyle au sol comme aux murs, les profilés VINPRO multiplient les possibilités de design et offrent des résultats durables. La gamme VINPRO regroupe différents finis résistants dans des couleurs harmonieuses; ses profilés ont une apparence moderne et épurée, en plus de présenter une face visible discrète, idéale pour agrémenter et protéger les revêtements en vinyle.

- Profilés durables de protection des rebords et de finition pour les revêtements en vinyle (ex. : LVT, LVP) servant sur les planchers, murs et marches d'escalier
- Apparence discrète s'agencant à tout revêtement de vinyle
- S'adaptent à une variété d'épaisseurs de revêtement, de 1/8" à 1/4" (de 2.5 mm à 6 mm)
- Offerts en trois finis d'aluminium anodisé : bronze, nickel et chromé
- Ailette d'ancrage inclinée avec trous espacés uniformément sur la longueur du profilé pour la fixation
- La forme spéciale des perforations permet à la tête de vis d'arriver à l'égalité de la surface des ailettes d'ancrage



Schluter®-VINPRO-S

Protection des rebords d'un revêtement de vinyle bordant le tapis, de revêtements de sol de hauteur similaire ou dans des applications de finition de plinthes murales.

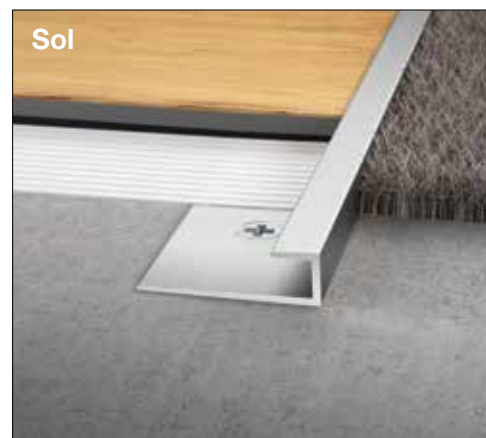

Schluter®-VINPRO-T

Transition entre des revêtements de plancher en vinyle de même hauteur.



Schluter®-VINPRO-STEP

Profilé de rebord à angle droit et dessus nervuré pour les revêtements de vinyle dans des escaliers.

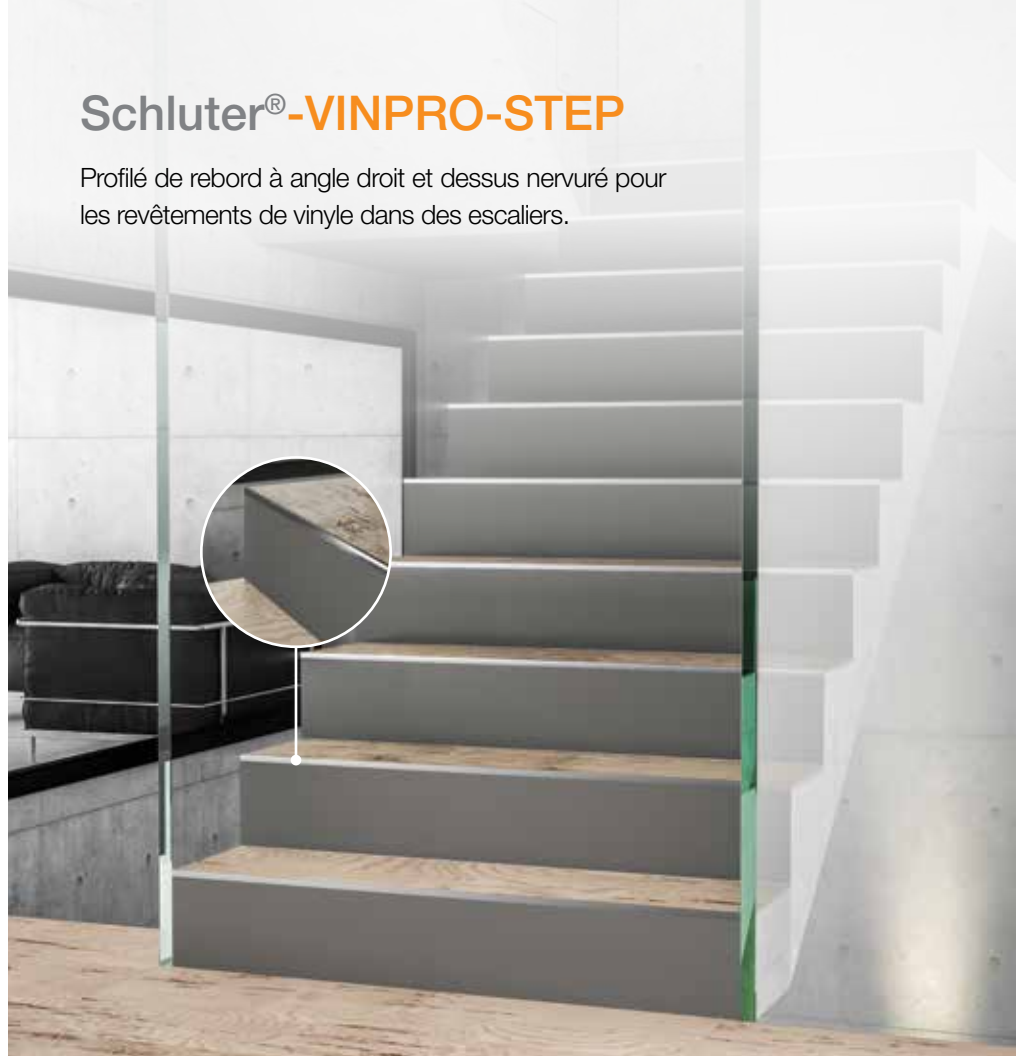

Schluter®-VINPRO-RO

Profilé de rebord à surface visible arrondie pour les revêtements de vinyle dans des escaliers et aux angles extérieurs muraux.

Schluter®-VINPRO-U

Transition douce entre revêtements de sol en vinyle ou encore avec des revêtements de sol plus bas ou du béton fini.

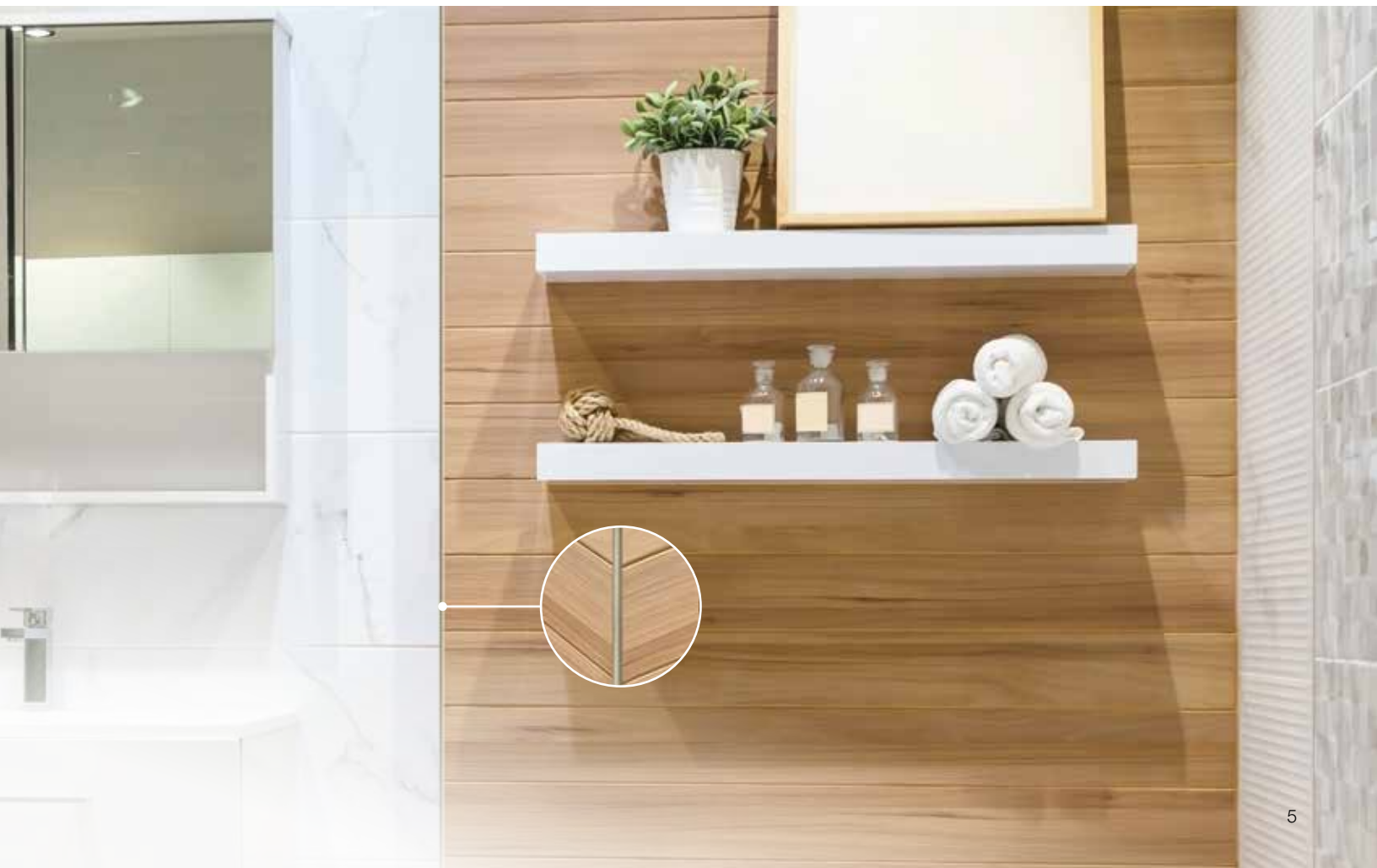

3
FINIS
offerts

ACGB
Chrome brossé

ATGB
Nickel brossé

ABGB
Bronze antique
brossé



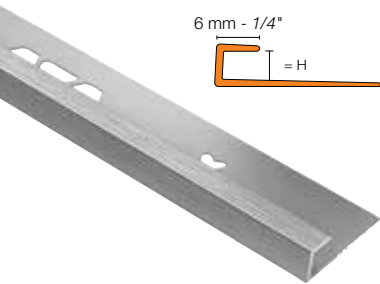

Schluter®-VINPRO-S			
Longueur = 2.5 m - 8' 2-1/2"	Aluminium chromé anodisé brossé (ACGB)	Aluminium nickel anodisé brossé (ATGB)	Aluminium bronze antique anodisé brossé (ABGB)
H = mm - po.	Art. - No.	Art. - No.	Art. - No.
3 - 1/8	VPS 30 ACGB	VPS 30 ATGB	VPS 30 ABGB
4 - 5/32	VPS 40 ACGB	VPS 40 ATGB	VPS 40 ABGB
5 - 3/16	VPS 50 ACGB	VPS 50 ATGB	VPS 50 ABGB
6 - 1/4	VPS 60 ACGB	VPS 60 ATGB	VPS 60 ABGB

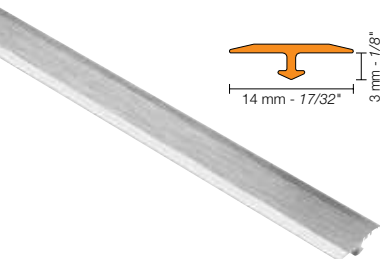

Schluter®-VINPRO-T			
Longueur = 2.5 m - 8' 2-1/2"	Aluminium chromé anodisé brossé (ACGB)	Aluminium nickel anodisé brossé (ATGB)	Aluminium bronze antique anodisé brossé (ABGB)
W = mm - po.	Art. - No.	Art. - No.	Art. - No.
14 - 17/32	VPT 3/14 ACGB	VPT 3/14 ATGB	VPT 3/14 ABGB

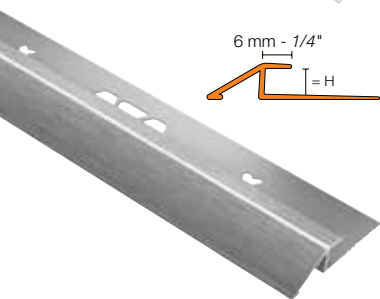

Schluter®-VINPRO-U			
Longueur = 2.5 m - 8' 2-1/2"	Aluminium chromé anodisé brossé (ACGB)	Aluminium nickel anodisé brossé (ATGB)	Aluminium bronze antique anodisé brossé (ABGB)
H = mm - po.	Art. - No.	Art. - No.	Art. - No.
*3 - 1/8	VPU 30 ACGB	VPU 30 ATGB	VPU 30 ABGB
*4 - 5/32	VPU 40 ACGB	VPU 40 ATGB	VPU 40 ABGB
*5 - 3/16	VPU 50 ACGB	VPU 50 ATGB	VPU 50 ABGB
6 - 1/4	VPU 60 ACGB	VPU 60 ATGB	VPU 60 ABGB

* Conforme aux exigences de l'ADA

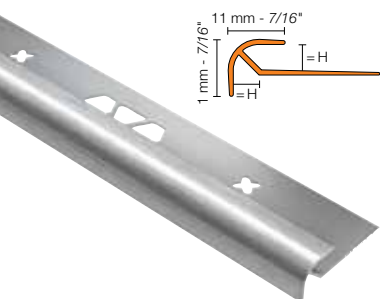

Schluter®-VINPRO-RO			
Longueur = 2.5 m - 8' 2-1/2"	Aluminium chromé anodisé brossé (ACGB)	Aluminium nickel anodisé brossé (ATGB)	Aluminium bronze antique anodisé brossé (ABGB)
H = mm - po.	Art. - No.	Art. - No.	Art. - No.
3 - 1/8	VPRO 30 ACGB	VPRO 30 ATGB	VPRO 30 ABGB
4 - 5/32	VPRO 40 ACGB	VPRO 40 ATGB	VPRO 40 ABGB
5 - 3/16	VPRO 50 ACGB	VPRO 50 ATGB	VPRO 50 ABGB
6 - 1/4	VPRO 60 ACGB	VPRO 60 ATGB	VPRO 60 ABGB

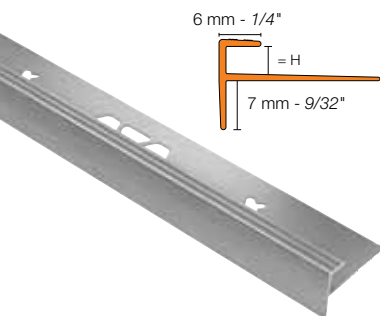

Schluter®-VINPRO-STEP			
Longueur = 2.5 m - 8' 2-1/2"	Aluminium chromé anodisé brossé (ACGB)	Aluminium nickel anodisé brossé (ATGB)	Aluminium bronze antique anodisé brossé (ABGB)
H = mm - po.	Art. - No.	Art. - No.	Art. - No.
3 - 1/8	VPST 30 ACGB	VPST 30 ATGB	VPST 30 ABGB
4 - 5/32	VPST 40 ACGB	VPST 40 ATGB	VPST 40 ABGB
5 - 3/16	VPST 50 ACGB	VPST 50 ATGB	VPST 50 ABGB
6 - 1/4	VPST 60 ACGB	VPST 60 ATGB	VPST 60 ABGB



Pour obtenir toute l'information sur le produit, notamment des dessins et caractéristiques techniques, veuillez consulter notre site Web : www.schluter.ca.

Pour demander des échantillons ou obtenir de l'information relative aux commandes, veuillez communiquer avec nos spécialistes, Soutien à la clientèle, au **1 800 667-8746**.



Schluter Systems (Canada) Inc. • 21100, chemin Ste-Marie, Ste-Anne-de-Bellevue, QC H9X 3Y8

Tél. : 800-667-8746 • Téléc. : 877-667-2410

www.schluter.ca

556388

12/2019

© 2019 Schluter Systems L.P.

VINPRO est une marque de commerce de Schluter-Systems, KG, ou de ses filiales ou sociétés affiliées.